

ГиперСтом

Москва, ул. Адмирала Руднева, д. 4

8 499 994 90 00

8 495 642 20 00

info@giperstom.ru

Geo

Абатменты Multi-unit

- Реставрация с помощью CAD/CAM систем / Библиотека Geo Multi-unit
Мостовидные конструкции на имплантатах для ZrO₂, Ti и гибридного типа CoCr и ZrO₂
Система «All on 4» / Смешанный тип протеза / Съёмный каркасный протез
- Шаблонный и цифровой
- Съёмный протез, крепление на винте
- Абатмент Multi-unit Plus системы совместимо с Nobel (4.8 мм)

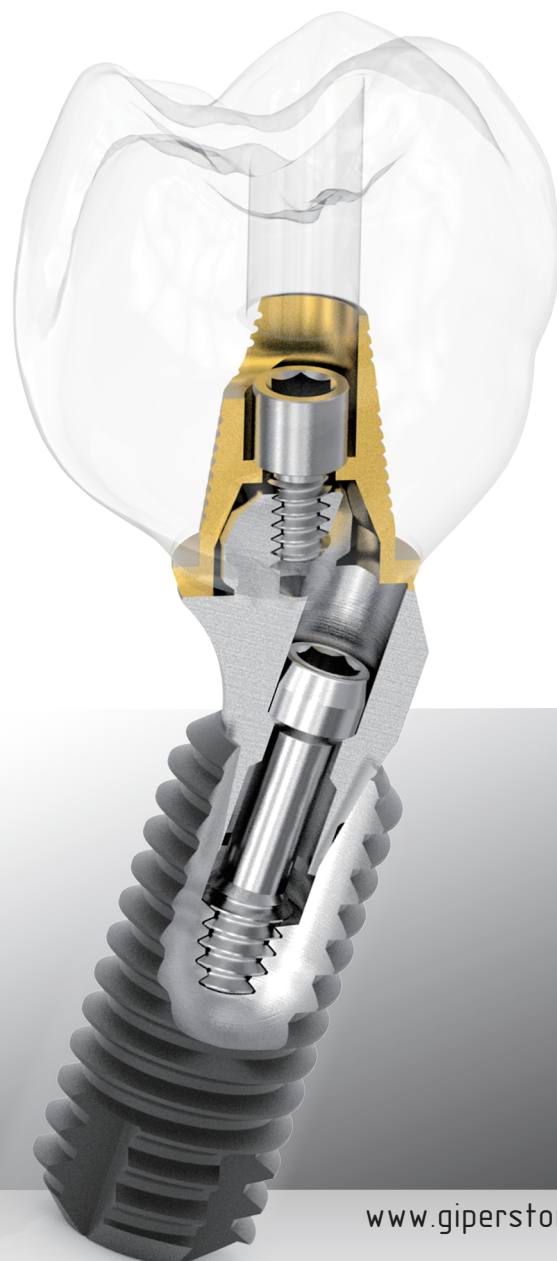

Адапмент Multi-unit и Титановое основание/Цилиндр LB

● Адапмент Multi-unit

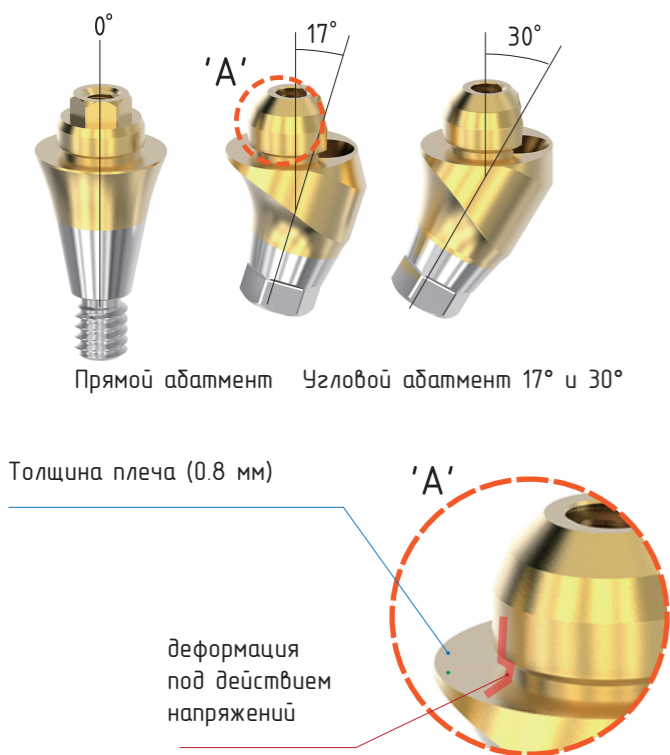

● Титановое основание/Цилиндр LB

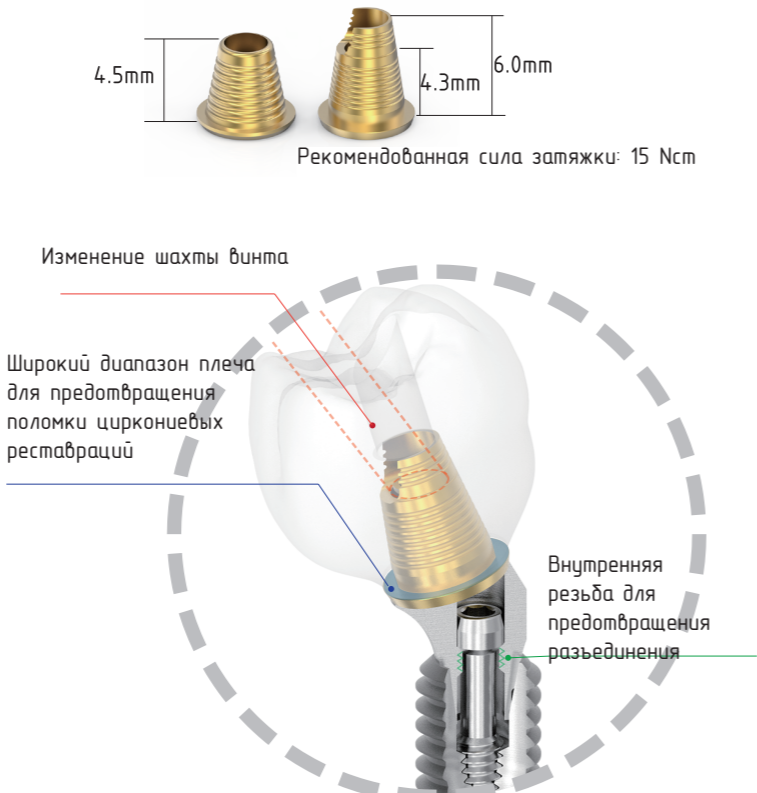

Компоненты протезирования Multi-unit для реставрации с помощью CAD/CAM систем

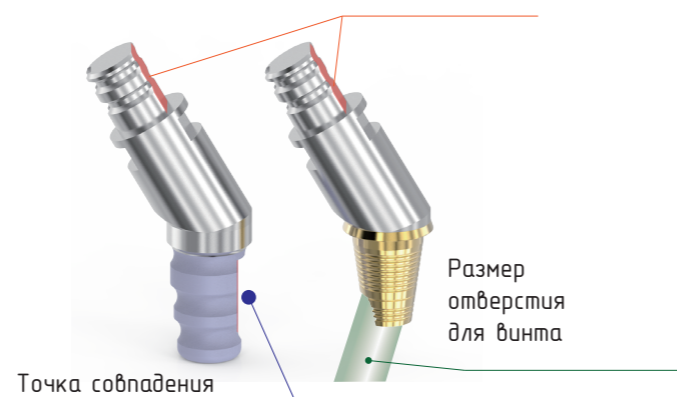
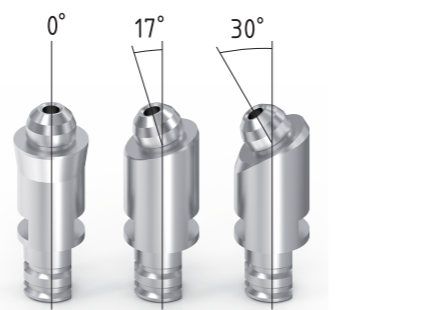
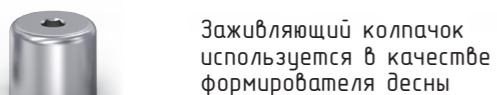
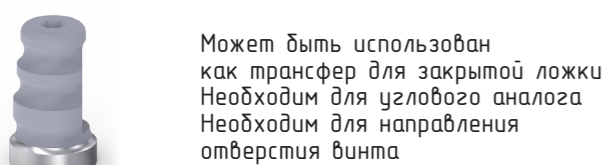

OSS - Series (Osstem Implant TS) Multi-screw ABT

Прямые адапменты Multi-unit

Зафиксируйте с помощью специального прямого указателя
Рекомендованная сила затяжки: 30 Ncm (код отвертки: G-DV)
Упаковка: Прямой адапмент Multi-unit + прямой указатель



Уровень фиксации

Прямой указатель Mini Прямой указатель Regular

	G/H	1.5mm	2.5mm	3.5mm	4.5mm	5.5mm
D 4.8 M						
	Код	G-S15SUM-S	G-S25SUM-S	G-S35SUM-S	G-S45SUM-S	G-S55SUM-S
D 4.8 R						
	Код	G-S15SUR0-S	G-S25SUR0-S	G-S35SUR0-S	G-S45SUR0-S	G-S55SUR0-S

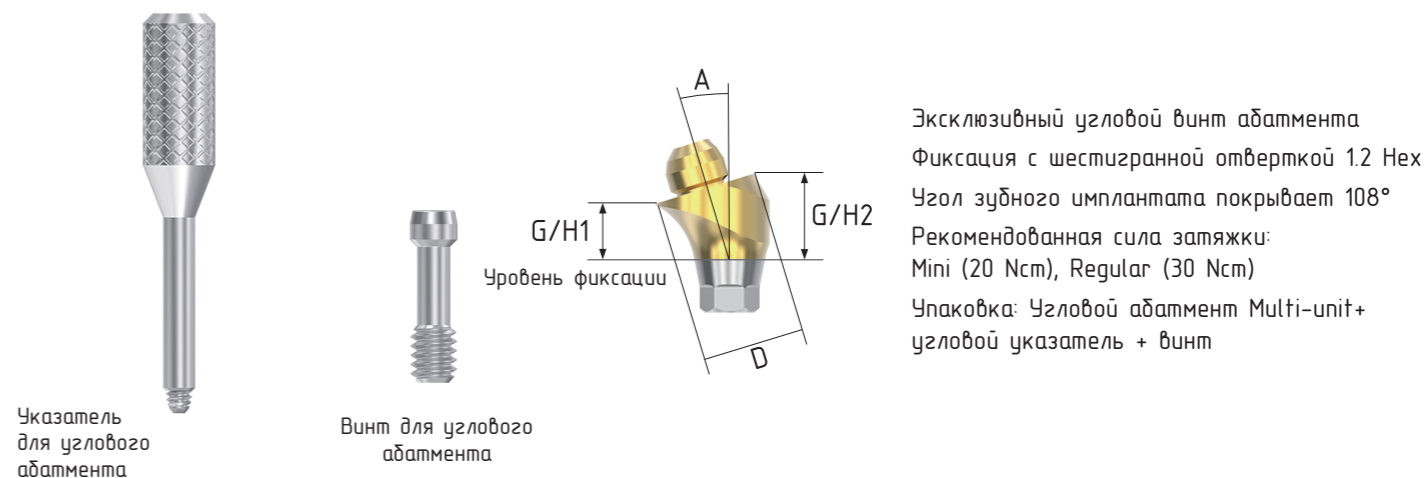





Угловые адапменты Multi-unit



D4.8 M	G/H2	3.0mm	4.0mm	5.0mm	4.0mm	5.0mm	6.0mm	
	G/H1	1.5mm	2.5mm	3.5mm	1.5mm	2.5mm	3.5mm	
	A	17°	17°	17°	30°	30°	30°	
Код		G-A1715SUM-S	G-A1725SUM-S	G-A1735SUM-S	G-A3015SUM-S	G-A3025SUM-S	G-A3035SUM-S	G-ASUMC
D4.8 R	G/H2	3.0mm	4.0mm	5.0mm	4.0mm	5.0mm	6.0mm	
	G/H1	1.5mm	2.5mm	3.5mm	1.5mm	2.5mm	3.5mm	
	A	17°	17°	17°	30°	30°	30°	
Код		G-A1715SURO-S	G-A1725SURO-S	G-A1735SURO-S	G-A3015SURO-S	G-A3025SURO-S	G-A3035SURO-S	G-ASUROC

Узловые абатменты Multi-unit

OSS - Series (Osstem Implant TS) Multi-screw ABT

Продукт	Заживляющий колпачок	Трансфер для закрытой ложки	Сканбоду-SC2	Сканбоду - SC2 ORAL	3D Аналог (прямой)	3D Аналог (угловой 17°)	3D Аналог (угловой 30°)
Изображение							
Код	HC-G48400	IP-G48T0	SC2-G480	SC2- G480 ORAL	3D-G48S	3D-G4817A	3D-G4830A



Продукт	Временный цилиндр	Цилиндр LB (короткий)	Цилиндр LB (длинный)	Приливаемый цилиндр	Трансфер для открытой ложки	Винт для цилиндра
Изображение						 1.2 Hex driver 15 Ncm
Код	TA-G480	LB2-G48400	LB2-G48600	G480	IP-G48P0	MUTOC

DT- Series (Dentium SuperLine) Multi-screw ABT

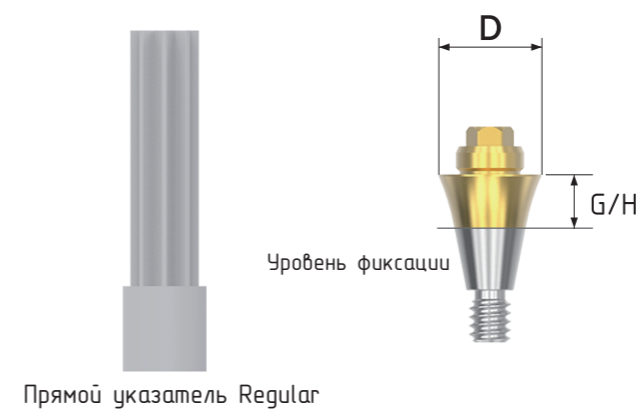
Прямые абатменты Multi-unit





Зафиксируйте с помощью специального прямого указателя
Рекомендованная сила затяжки: 30 Ncm (код отвертки: G-DV)
Упаковка: Прямой абатмент Multi-unit + прямой указатель

G/H	1.5mm	2.5mm	3.5mm	4.5mm	5.5mm
D 4.8					
Код	G-S15DER-S	G-S25DER-S	G-S35DER-S	G-S45DER-S	G-S55DER-S

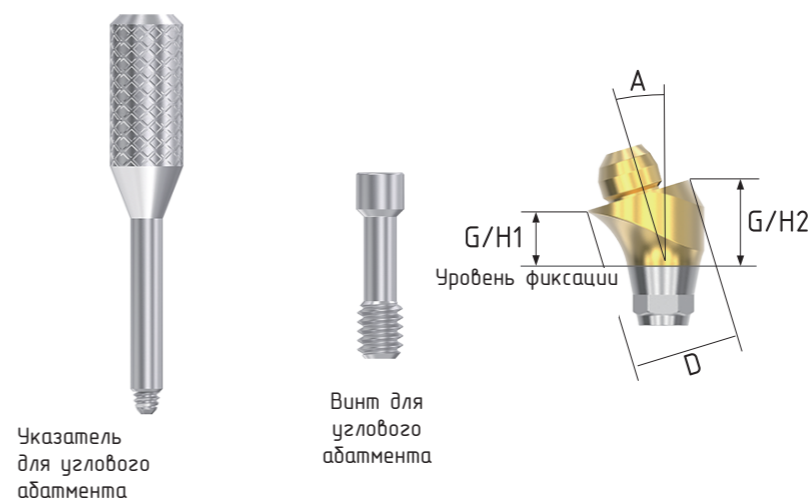
Узловые абатменты Multi-unit



Эксклюзивный угловой винт абатмента
Фиксация с шестигранной отверткой 1.27 Hex
Угол зубного имплантата покрывает 108°
Рекомендованная сила затяжки: 30 Ncm
Упаковка: Угловой абатмент Multi-unit+ угловой указатель + винт

G/H2	3.0mm	4.0mm	5.0mm	4.0mm	5.0mm	6.0mm	
G/H1	1.5mm	2.5mm	3.5mm	1.5mm	2.5mm	3.5mm	
A	17°	17°	17°	30°	30°	30°	
D 4.8							G-ADERC
Код	G-A1715DER-S	G-A1725DER-S	G-A1735DER-S	G-A3015DER-S	G-A3025DER-S	G-A3035DER-S	

AS- Series (Astra Tech Osseospeed) Multi-screw ABT

Прямой абатмент Multi-unit

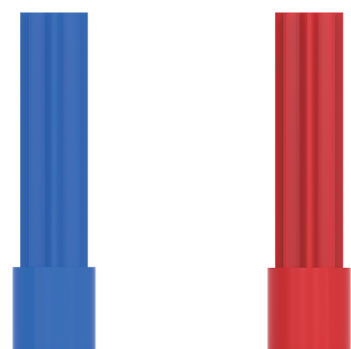

Прямой указатель Aqua Прямой указатель Lilac

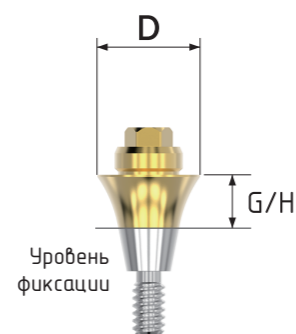

Зафиксируйте с помощью специального прямого указателя
Рекомендованная сила затяжки: 30 Ncm (код отвертки: G-DV)
Упаковка: Прямой абатмент Multi-unit + прямой указатель

G/H	1.5mm	2.5mm	3.5mm	4.5mm	5.5mm
D 4.8 Aqua 3.5 / 4.0					
Код	G-S15ASR-S	G-S25ASR-S	G-S35ASR-S	G-S45ASR-S	G-S55ASR-S

G/H	1.5mm	2.5mm	3.5mm	4.5mm	5.5mm
D 4.8 Lilac 4.5 / 5.0					
Код	G-S15ASW-S	G-S25ASW-S	G-S35ASW-S	G-S45ASW-S	G-S55ASW-S

Угловой абатмент Multi-unit



Указатель углового абатмента



Винт углового абатмента

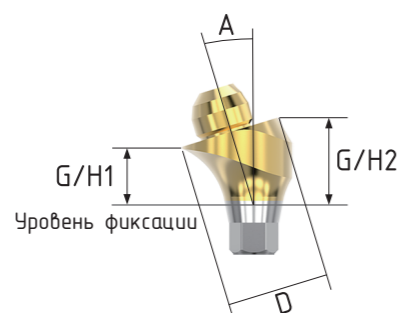

Эксклюзивный угловой винт абатмента
Фиксация шестигранной отверткой 1.27 Hex
Угол зубного имплантата покрывает 108°
Рекомендованная сила затяжки: 30 Ncm
Упаковка: Угловой абатмент Multi-unit + угловой указатель + винт

G/H2	3.0mm	4.0mm	5.0mm	4.0mm	5.0mm	6.0mm
G/H1	1.5mm	2.5mm	3.5mm	1.5mm	2.5mm	3.5mm
A	17°	17°	17°	30°	30°	30°
D 4.8 Aqua 3.5 / 4.0						
Код	G-A1715ASR-S	G-A1725ASR-S	G-A1735ASR-S	G-A3015ASR-S	G-A3025ASR-S	G-A3035ASR-S

G-AASRC

G/H2	3.0mm	4.0mm	5.0mm	4.0mm	5.0mm	6.0mm
G/H1	1.5mm	2.5mm	3.5mm	1.5mm	2.5mm	3.5mm
A	17°	17°	17°	30°	30°	30°
D 4.8 Lilac 4.5 / 5.0						
Код	G-A1715ASW-S	G-A1725ASW-S	G-A1735ASW-S	G-A3015ASW-S	G-A3025ASW-S	G-A3035ASW-S

G-AASWC

TSV- Series (Zimmer Tapered Screw-Vent) Multi-screw ABT

Прямой абатмент Multi-unit

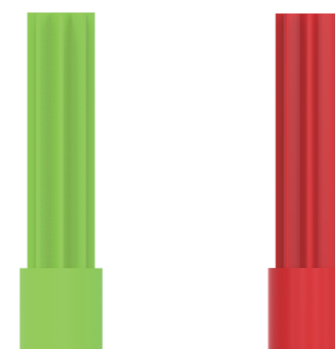

Прямой указатель 3.5 Прямой указатель 4.5

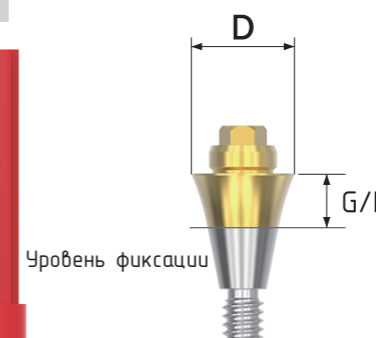

Зафиксируйте с помощью специального прямого указателя
Рекомендованная сила затяжки: 30 Ncm (код отвертки: G-DV)
Упаковка: Прямой абатмент Multi-unit + прямой указатель

G/H	1.5mm	2.5mm	3.5mm	4.5mm	5.5mm
D 4.8 (3.5)					
Код	G-S15TSV3-S	G-S25TSV3-S	G-S35TSV3-S	G-S45TSV3-S	G-S55TSV3-S

G/H	1.5mm	2.5mm	3.5mm	4.5mm	5.5mm
D 4.8 (4.5)					
Код	G-S15TSV4-S	G-S25TSV4-S	G-S35TSV4-S	G-S45TSV4-S	G-S55TSV4-S

Угловой абатмент Multi-unit



Указатель углового абатмента



Винт углового абатмента

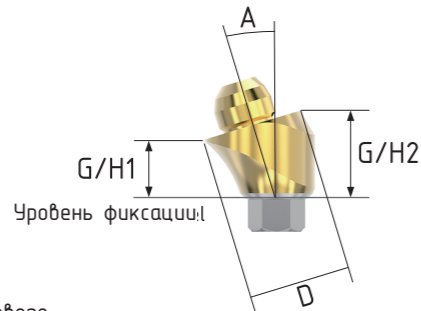

Эксклюзивный угловой винт абатмента
 Фиксация шестигранной отверткой 1.27 Hex
 Узел зубного имплантата покрывает 108°
 Рекомендуемая сила затяжки: 30 Ncm
 Упаковка: Угловой абатмент Multi-unit+
 угловой указатель + винт

	G/H2	3.0mm	4.0mm	5.0mm	4.0mm	5.0mm	6.0mm	
	G/H1	1.5mm	2.5mm	3.5mm	1.5mm	2.5mm	3.5mm	
	A	17°	17°	17°	30°	30°	30°	
D 4.8 (3.5)								 G-ATSVC
	Код	G-A1715TSV3-S	G-A1725TSV3-S	G-A1735TSV3-S	G-A3015TSV3-S	G-A3025TSV3-S	G-A3035TSV3-S	
D 4.8 (4.5)								 G-ATSVC
	Код	G-A1715TSV4-S	G-A1725TSV4-S	G-A1735TSV4-S	G-A3015TSV4-S	G-A3025TSV4-S	G-A3035TSV4-S	

Комплектующие для Multi-unit

DT- Series (Dentium SuperLine) Multi-screw ABT

AS- Series (Astra Tech Osseospeed) Multi-screw ABT

TSV- Series (Zimmer Tapered Screw-Vent) Multi-screw ABT

Продукт	Заживляющий колпачок	Трансфер для закрытой ложки	Сканбоду-SC2	Сканбоду - SC2 ORAL	3D Аналог (прямой)	3D Аналог (угловой 17°)	3D Аналог (угловой 30°)
Изображение							
Код	HC-G4840D	IP-G48TD	SC2-G48D	SC2-G48D ORAL	3D-G48S	3D-G4817A	3D-G4830A

Продукт	Временный цилиндр	Цилиндр LB (короткий)	Цилиндр LB (длинный)	Приливаемый цилиндр	Трансфер для открытой ложки	Винт для цилиндра
Изображение						 1.27 Hex driver 15 Ncm
Код	TA-G48D	LB2-G4840D	LB2-G4860D	G48D	IP-G48PD	MUTDC

AC - Series (Nobel Biocare Active) Multi-screw ABT

Прямой абатмент Multi-unit

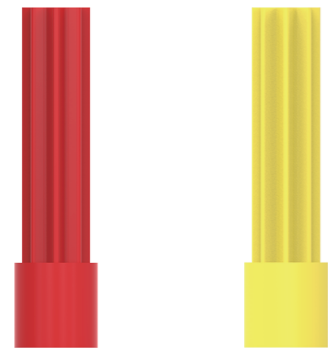

Прямой указатель NP Прямой указатель RP

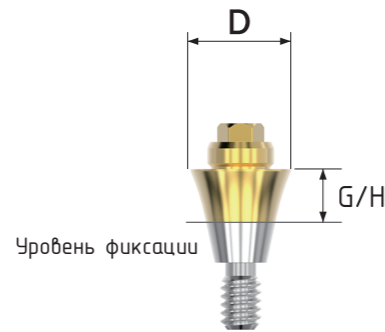

Зафиксируйте с помощью специального прямого указателя
Рекомендованная сила затяжки: 30 Ncm (код отвертки: G-DV)
Упаковка: Прямой абатмент Multi-unit + прямой указатель

D 4.8 NP (3.5)	G/H	1.5mm	2.5mm	3.5mm	4.5mm	5.5mm
	Код		G-S15ACN-S	G-S25ACN-S	G-S35ACN-S	G-S45ACN-S

D 4.8 RP (4.3/5.0)	G/H	1.5mm	2.5mm	3.5mm	4.5mm	5.5mm
	Код		G-S15ACR-S	G-S25ACR-S	G-S35ACR-S	G-S45ACR-S

Угловой абатмент Multi-unit



Указатель углового абатмента

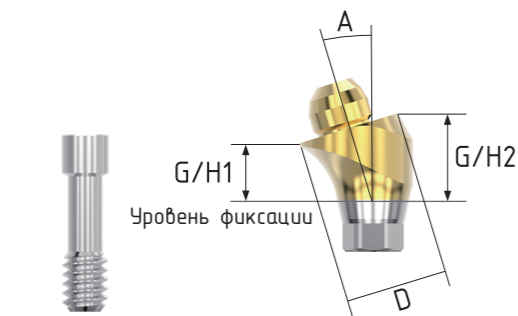

Винт углового абатмента

Эксклюзивный угловой винт абатмента
Фиксация отверткой Torx (звездочка)
Угол зубного имплантата покрывает 108°
Рекомендованная сила затяжки: 35 Ncm
Упаковка: Угловой абатмент Multi-unit + угловой указатель + винт

D 4.8 NP (3.5)	G/H2	3.0mm	4.0mm	5.0mm	4.0mm	5.0mm	6.0mm	G-AACNC
	G/H1	1.5mm	2.5mm	3.5mm	1.5mm	2.5mm	3.5mm	
	A	17°	17°	17°	30°	30°	30°	
Код		G-A1715ACN-S	G-A1725ACN-S	G-A1735ACN-S	G-A3015ACN-S	G-A3025ACN-S	G-A3035ACN-S	

D 4.8 RP (4.3/5.0)	G/H2	3.0mm	4.0mm	5.0mm	4.0mm	5.0mm	6.0mm	G-AAIRC
	G/H1	1.5mm	2.5mm	3.5mm	1.5mm	2.5mm	3.5mm	
	A	17°	17°	17°	30°	30°	30°	
Код		G-A1715ACR-S	G-A1725ACR-S	G-A1735ACR-S	G-A3015ACR-S	G-A3025ACR-S	G-A3035ACR-S	

Комплектующие для Multi-unit

AC - Series (Nobel Biocare Active) Multi-screw ABT

Продукт	Заживляющий колпачок	Трансфер для закрытой ложки	Сканбоду-SC2	Сканбоду - SC2 ORAL	3D Аналог (прямой)	3D Аналог (угловой 17°)	3D Аналог (угловой 30°)
Изображение							
Код	HC-G4840N	IP-G48TN	SC2-G48N	SC2-G48N ORAL	3D-G48S	3D-G4817A	3D-G4830A

Продукт	Временный цилиндр	Цилиндр LB (короткий)	Цилиндр LB (длинный)	Приливаемый цилиндр	Трансфер для открытой ложки	Винт для цилиндра
Изображение						
Код	TA-G48N	LB2-G4840N	LB2-G4860N	G48N	IP-G48PN	MUTBC

BL- Series (Straumann Bone Level) Multi-screw ABT

Прямой абатмент Multi-unit

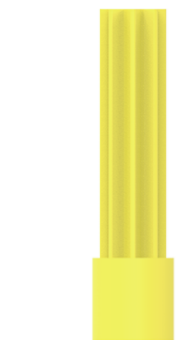

Прямой указатель NC



Прямой указатель RC

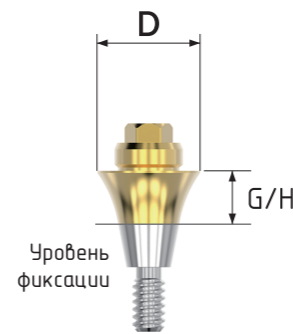

Уровень фиксации

Зафиксируйте с помощью специального прямого указателя
Рекомендованная сила затяжки: 35 Ncm (код отвертки: G-DV)
Упаковка: Прямой абатмент Multi-unit + прямой указатель

	G/H	1.5mm	2.5mm	3.5mm	4.5mm	5.5mm
D 4.8 NC						
	Код	G-S15BLM-S	G-S25BLM-S	G-S35BLM-S	G-S45BLM-S	G-S55BLM-S
D 4.8 RC	G/H	1.5mm	2.5mm	3.5mm	4.5mm	5.5mm
	Код	G-S15BLR-S	G-S25BLR-S	G-S35BLR-S	G-S45BLR-S	G-S55BLR-S

Угловой абатмент Multi-unit



Указатель углового абатмента



Винт углового абатмента

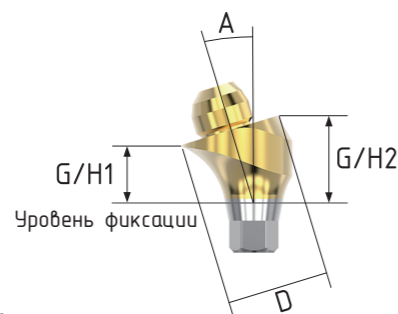

Уровень фиксации

Эксклюзивный угловой винт абатмента
Фиксация отверткой Torx (звездочка)
Угол зубного имплантата покрывает 108°
Рекомендованная сила затяжки: 35 Ncm
Упаковка: Угловой абатмент Multi-unit + угловой указатель + винт

G/H2	3.0mm	4.0mm	5.0mm	4.0mm	5.0mm	6.0mm
G/H1	1.5mm	2.5mm	3.5mm	1.5mm	2.5mm	3.5mm
A	17°	17°	17°	30°	30°	30°

D 4.8 NC

Код	G-A1715BLM-S	G-A1725BLM-S	G-A1735BLM-S	G-A3015BLM-S	G-A3025BLM-S	G-A3035BLM-S	G-ABLMC

G/H2	3.0mm	4.0mm	5.0mm	4.0mm	5.0mm	6.0mm
G/H1	1.5mm	2.5mm	3.5mm	1.5mm	2.5mm	3.5mm
A	17°	17°	17°	30°	30°	30°

D 4.8 RC

Код	G-A1715BLR-S	G-A1725BLR-S	G-A1735BLR-S	G-A3015BLR-S	G-A3025BLR-S	G-A3035BLR-S	G-ABLRC

IT- Series (Straumann Tissue Level) Multi-screw ABT

Прямой абатмент Multi-unit



Прямой указатель RN

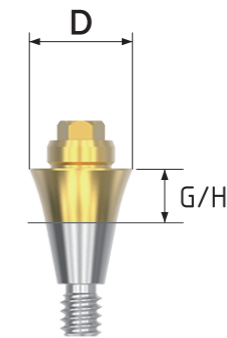

Уровень фиксации

Зафиксируйте с помощью специального прямого указателя
Рекомендованная сила затяжки: 35 Ncm (код отвертки: G-DV)
Упаковка: Прямой абатмент Multi-unit + прямой указатель

	G/H	1.0mm	2.0mm
D 4.8 RN			
	Код	G-S10ITR-S	G-S20ITR-S

Угловой абатмент Multi-unit



Указатель углового абатмента



Винт углового абатмента

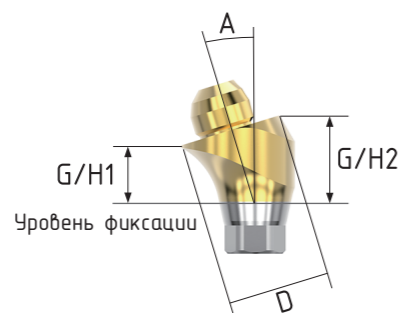

Эксклюзивный угловой винт абатмента
 Фиксация отверткой Torx (звездочка)
 Угол зубного имплантата покрывает 108°
 Рекомендованная сила затяжки: 35 Ncm
 Упаковка: Угловой абатмент Multi-unit +
 угловой указатель + винт

G/H2	3.0mm	4.0mm	4.0mm	5.0mm
G/H1	1.1mm	2.0mm	1.1mm	2.0mm
A	17°	17°	30°	30°

D 4.8
RN

Код	G-A1710ITR-S	G-A1720ITR-S	G-A3010ITR-S	G-A3020ITR-S	G-AITC
-----	--------------	--------------	--------------	--------------	--------

Комплектующие для Multi-unit

BL- Series (Straumann Bone Level) Multi-screw ABT
 IT- Series (Straumann Tissue Level) Multi-screw ABT

Продукт	Заживляющий колпачок	Трансфер для закрытой ложки	Сканбоди-SC2	Сканбоди - SC2 ORAL	3D Аналог (прямой)	3D Аналог (угловой 17°)	3D Аналог (угловой 30°)
Изображение							
Код	HC-G4840S	IP-G48TS	SC2-G48S	SC2-G48S ORAL	3D-G48S	3D-G4817A	3D-G4830A

Продукт	Временный цилиндр	Цилиндр LB (короткий)	Цилиндр LB (длинный)	Приливаемый цилиндр	Трансфер для открытой ложки	Винт для цилиндра
Изображение						
Код	TA-G48S	LB2-G4840S	LB2-G4860S	G48S	IP-G48PS	MUTSC

Совместимо с оригинальными мультиюнитами

Dentium Screw Abutment

Сканбоди-SC	Bridge Цилиндр LB	3D-аналог	Винт	Отвертка (Ncm)
		-		1.27Hex 10Ncm

Описание - код библиотеки	0203 - MUDE45	0204 - MUDE55
Платформа ø	ø4.5	ø5.5
Продукт		
Сканбоди-SC	SC-MUDE	SC-MUDE
Цилиндр LB / Bridge	LB-MUDE45	LB-MUDE55
3D-аналог	-	-
Винт	MUDEC	MUDEC

Ankylos Multi-Unit

Сканбоди-SC	Bridge Цилиндр LB	3D-аналог	Винт	Отвертка (Ncm)
		-		1.0Hex 10Ncm

Описание - код библиотеки	0907 - AKLM	0908 - AKLR
Платформа ø	Mini	Regular
Продукт		
Сканбоди-SC	SCB16	SCB16
Цилиндр LB / Bridge	LB-AKLM	LB-AKLR
3D-аналог	-	-
Винт	AKLC	AKLC





Nobel MultiUnit 4.8

Сканбоди-SC	Bridge Цилиндр LB	3D-аналог	Винт	Отвертка (Ncm)
				unigrip 15Ncm

Описание - код библиотеки	0812 - MUTB
Платформа ø	ø4.8
Продукт	
Сканбоди-SC	SC2-G48N
Цилиндр LB / Bridge (4.0mm)	LB-G4840N
Цилиндр LB / Bridge (5.5mm)	LB-MUTBL2
3D-аналог	3D-MUTB
Приливаемый цилиндр	G48N
Временный цилиндр	TA-G48N
Винт	MUTBC





Совместимо с оригинальными мультиюнитами

Straumann Bonelevel SRA

Сканбоди-SC	Bridge Цилиндр LB	3D-аналог	Винт	Отвертка (Ncm)
				 Torx <hr/> 15Ncm

Описание - код библиотеки	0707 - MUSR35	0708 - MUSR46
Платформа \varnothing	$\varnothing 3.5$	$\varnothing 4.6$
Продукт		
Сканбоди-SC	SC-MUSR35	SC-MUSR46
Цилиндр LB / Bridge	LB-MUSR35	LB-MUSR46
3D-аналог	3D-MUSR35	3D-MUSR46
Временный цилиндр	-	TA-MUSR46
Винт	MUSRC	MUSRC





Straumann Tissue Level SynOcta

Сканбоди-SC	Bridge Цилиндр LB	3D-аналог	Винт	Отвертка (Ncm)
		-		 Torx <hr/> 35Ncm

Описание - код библиотеки	0706 - MUIT
Платформа \varnothing	$\varnothing 4.8$
Продукт	
Сканбоди-SC	SC-MUIT
Цилиндр LB / Bridge	LB-MUIT
3D-аналог	-
Винт	MUITC

Совместимо с оригинальными мультиюнитами

Zimmer Tapered Screw-vent Multi-Unit

Сканбоди-SC	Bridge Цилиндр LB	3D-аналог	Винт	Отвертка (Ncm)
				 1.27Hex <hr/> 20Ncm

Описание - код библиотеки	1206 - MUTSV
Платформа \varnothing	Universal
Продукт	
Сканбоди-SC	SC-MUTSV
Цилиндр LB / Bridge	LB-MUTSV
3D-аналог	3D-MUTSV
Винт	MUTSVC













Инструменты для абатментов Multi-unit

Набор лабораторных отверток

Описание				
Продукт				
Размер	Код	Система импланта		
	6-зр. 1,2	Синий	Osstem Implant / Dio Implant Biomet 3i / Xive	
	6-зр. 1,27	Красный	Dentum / Astra Tech Zimmer	
	Универсальн	Желтый	Nobel Biocare	
	Звездочка	Зеленый	Straumann	
	6-зр 1,0	Сиреневый	Ankylos	



Прямая отвертка Geo (для угловых абатментов Multi-unit)

OSS - Series(Multi-screw Angled)	DT - Series(Multi-screw Angled) AS - Series(Multi-screw Angled) TSV - Series(Multi-screw Angled)	AC - Series(Multi-screw Angled)	BL-Series (Multi-screw Angled) IT - Series (Multi-screw Angled)
1.2 Hex Square	1.27 Hex Square	Unigrip Square	Torx Square
 SSD3IR - 13 mm	 SSDATR - 13 mm	 SSDNBR - 13 mm	 SSDSTR - 13 mm
 SSD3IL - 20 mm	 SSDATL - 20 mm	 SSDNBL - 20 mm	 SSDSTL - 20 mm
 SSD3EL - 35 mm	 SSDATEL - 35 mm	 SSDNBEL - 35 mm	 SSDSTEL - 35 mm

Ручка (короткая, клиническая)

Прямая отвертка Multi-unit



HDEC





G-DV

Ключ динамометрический



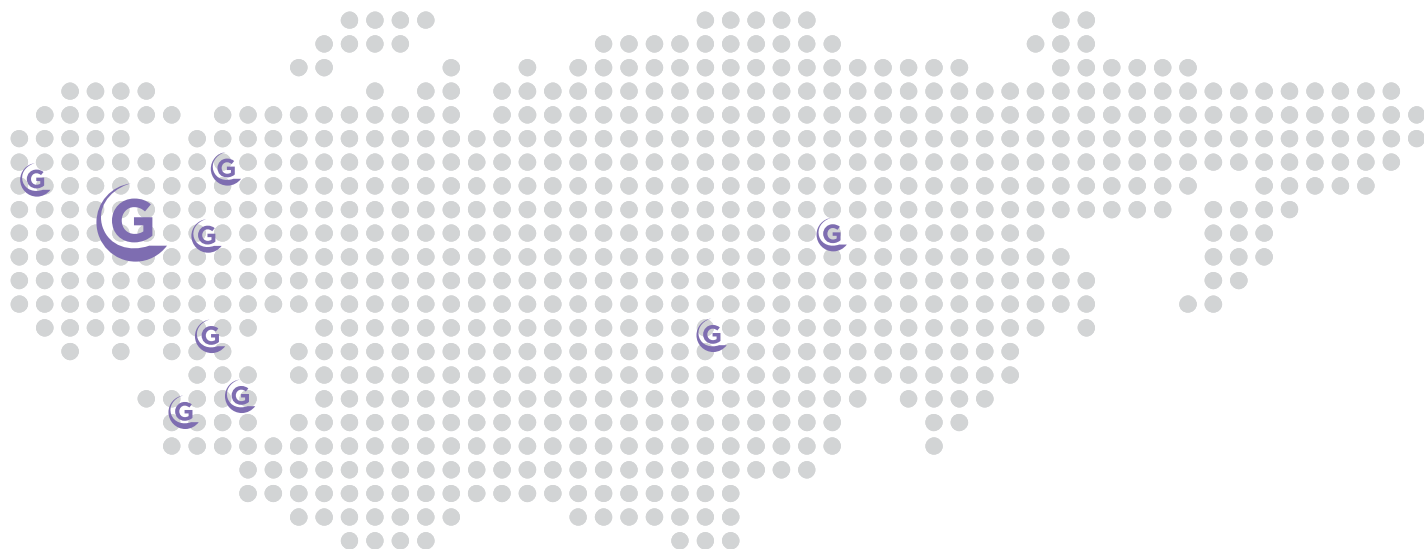

GTW



ООО «ГиперСтом»
г. Москва
ул. Адмирала Руднева,
д. 4, офис 3
+ 7 499 994 90 00
+ 7 495 642 20 00
info@giperstom.ru
www.giperstom.ru
 giperstom
 Giperstom.ru





ООО «Медаско»
г. Санкт-Петербург
ул. Седова, д. 11А
+7 812 927 83 87
+7 981 247 83 87
spb@medasco.ru
www.medasco.ru
 spb_medasco_ru
 medasco



ООО «Геостом Сибирь»
г. Новосибирск
ул. Челюскинцев, д. 36/1,
офис 205
+7 383 358 03 03
+7 962 825 03 03
mail@geostom.pro
www.geostom.pro



Стоматологический
магазин БНВ
г. Владимир
ул. Сакко и Ванцетти,
д. 23Б, офис 3
+7 492 243 00 22
+7 492 242 25 96
info@bnvdentalshop.ru
julia_bnv@mail.ru
www.bnvdentalshop.ru
 +7 920 939 90 47
 bnvdentalshop



ООО «ФАМИЛИЯ»
Республика Татарстан
г. Казань, ул. Восстания
д. 100, корп. 177
+7 843 265 49 46,
+7 21256 12,
+7 212 55 25,
 +7 951 890 42 44
oofamilia@mail.ru
www.familiadoc.ru



г. Краснодар
+7 962 868 95 05
geo-yug@list.ru



ООО «Дентал Трейд»
г. Вологда
ул. Варенцовой, д. 7,
пом. 17
+7 963 357 96 36
info@denttrade.su
www.denttrade.su



Bego market
г. Нальчик
ул. Тарчокова, д. 131в
+7 964 007 88 87
begomarket.07@mail.ru
 Bego_market



Bego Market
г. Махачкала
ул. Аскерханова, д. 1в
+7 988 774 41 11
Info@begomarket.ru
 Bego.market



ABK Медикл

ООО «ABK-Медикл»
г. Омск
ул. Фрунзе, д. 1, к3
+7 913 140 20 22
+7 913 148 20 15
+7 913 148 20 17
+7 913 148 20 18
abk-med@mail.ru
www.avkmedical.ru