

GiperStom LLC

Москва, ул. Адмирала Руднева, д. 4

8 499 994 90 00

info@giperstom.ru

Geo

Абатменты Multi-unit

- Реставрация с помощью CAD/CAM систем / Библиотека Geo Multi-unit
Мостовидные конструкции на имплантатах для ZrO₂, Ti и гибридного типа CoCr и ZrO₂
Система «All on 4» / Смешанный тип протеза / Съёмный каркасный протез
- Шаблонный и цифровой
- Съёмный протез, крепление на винте
- Абатмент Multi-unit Plus системы совместимо с Nobel (4.8 мм)



Адапмент Multi-unit и Титановое основание/Цилиндр LB

● Адапмент Multi-unit

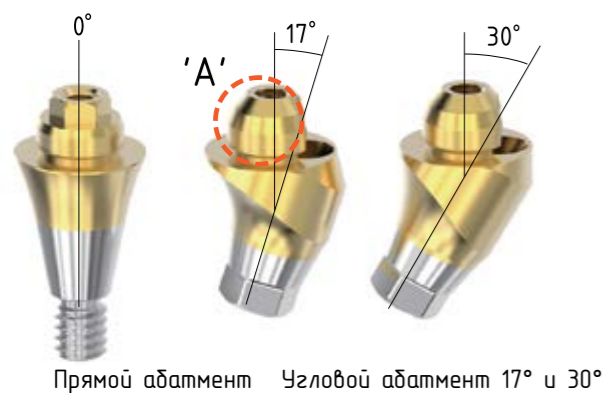

Прямой адапмент Угловой адапмент 17° и 30°

Толщина плеча (0.8 мм)

деформация под действием напряжений

● Титановое основание/Цилиндр LB

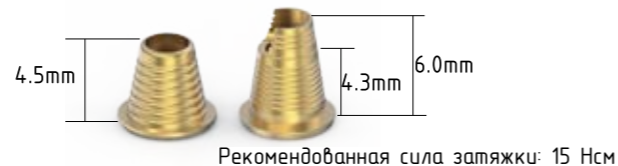

Рекомендованная сила затяжки: 15 Нсм

Изменение шапты винта

Широкий диапазон плеча для предотвращения поломки циркониевых реставраций

Внутренняя резьба для предотвращения разъединения

Компоненты протезирования Multi-unit для реставрации с помощью CAD/CAM систем

● Скандоду



Скандоду-Т Скандоду-Н Скандоду-SC2

Скандоду - Т

Может быть использовано как скандоду и трансфер для закрытой ложки
Необходим для углового аналога
Необходимо для направления отверстия винта

Скандоду - Н

Заживляющий колпачок используется в качестве скандоду со скан спреем

Скандоду - SC2

Модельный и интраоральный скандоду

● 3D Аналог

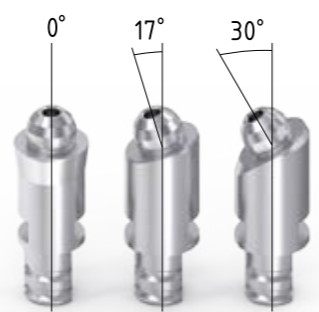

Измерение для 3D печати

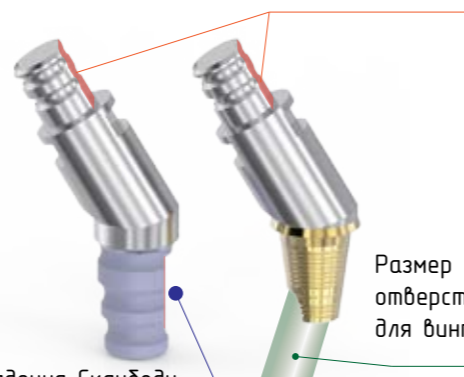

Размер отверстия для винта

Точка совпадения Скандоду

OSS - Series (Osstem Implant TS) Multi-screw ABT

Прямые адапменты Multi-unit

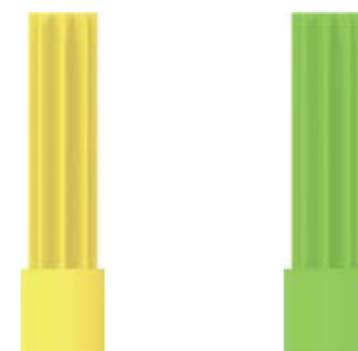

Прямой указатель Mini Прямой указатель Regular

	G/H	1.5mm	2.5mm	3.5mm	4.5mm	5.5mm
D 4.8 M						
	Code	G-S15SUM-S	G-S25SUM-S	G-S35SUM-S	G-S45SUM-S	G-S55SUM-S
D 4.8 R						
	Code	G-S15SUR0-S	G-S25SUR0-S	G-S35SUR0-S	G-S45SUR0-S	G-S55SUR0-S



Зафиксируйте с помощью специального прямого указателя
Рекомендованная сила затяжки: 30 Нсм (код отвертки: G-DV)
Упаковка: Прямой адапмент Multi-unit + прямой указатель

Угловые адапменты Multi-unit





Указатель для углового адапмента

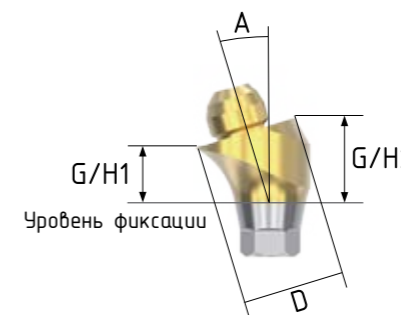

Винт для углового адапмента



Эксклюзивный угловой винт адапмента
Фиксация с шестигранной отверткой 1.2
Угол зубного имплантата покрывает 108°
Рекомендованная сила затяжки: Mini (20 Нсм), Regular (30 Нсм)
Упаковка: Угловой адапмент Multi-unit+ угловой указатель + винт

D4.8 M	G/H2	3.0mm	4.0mm	5.0mm	4.0mm	5.0mm	6.0mm	
	G/H1	1.5mm	2.5mm	3.5mm	1.5mm	2.5mm	3.5mm	
	A	17°	17°	17°	30°	30°	30°	
	Code	G-A1715SUM-S	G-A1725SUM-S	G-A1735SUM-S	G-A3015SUM-S	G-A3025SUM-S	G-A3035SUM-S	G-ASUMC
D4.8 R	G/H2	3.0mm	4.0mm	5.0mm	4.0mm	5.0mm	6.0mm	
	G/H1	1.5mm	2.5mm	3.5mm	1.5mm	2.5mm	3.5mm	
	A	17°	17°	17°	30°	30°	30°	
	Code	G-A1715SURO-S	G-A1725SURO-S	G-A1735SURO-S	G-A3015SURO-S	G-A3025SURO-S	G-A3035SURO-S	G-ASUROC

Узловые абатменты Multi-unit

OSS - Series (Osstem Implant TS) Multi-screw ABT

Продукт	Зажиляющий колпачок и Скандоду-Н	Скандоду-Т и трансфер для закрытой ложки	Скандоду-SC2	Трансфер для открытой ложки	3D Аналог (прямой)	3D Аналог (угловой 17°)	3D Аналог (угловой 30°)
Изображение Код							
Code	HC-G48400	IP-G48T0	SC2-G480	IP-G48P0	3D-G48S	3D-G4817A	3D-G4830A

Продукт	Временный цилиндр	Цилиндр LB (короткий)	Цилиндр LB (длинный)	Приливаемый цилиндр	Винт для цилиндра
Изображение Код					
Code	TA-G480	LB2-G48400	LB2-G48600	G480	MUTOC 1.2 Hex driver 15 Ncm

DT- Series (Dentium SuperLine) Multi-screw ABT

Прямые абатменты Multi-unit

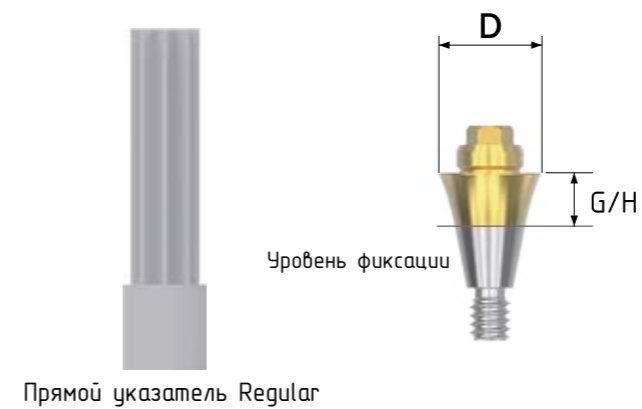

Зафиксируйте с помощью специального прямого указателя
 Рекомендованная сила затяжки: 30 Нсм (код отвертки: G-DV)
 Упаковка: Прямой абатмент Multi-unit + прямой указатель

D 4.8	G/H	1.5mm	2.5mm	3.5mm	4.5mm	5.5mm	
	Code	G-S15DER-S	G-S25DER-S	G-S35DER-S	G-S45DER-S	G-S55DER-S	

Узловые абатменты Multi-unit

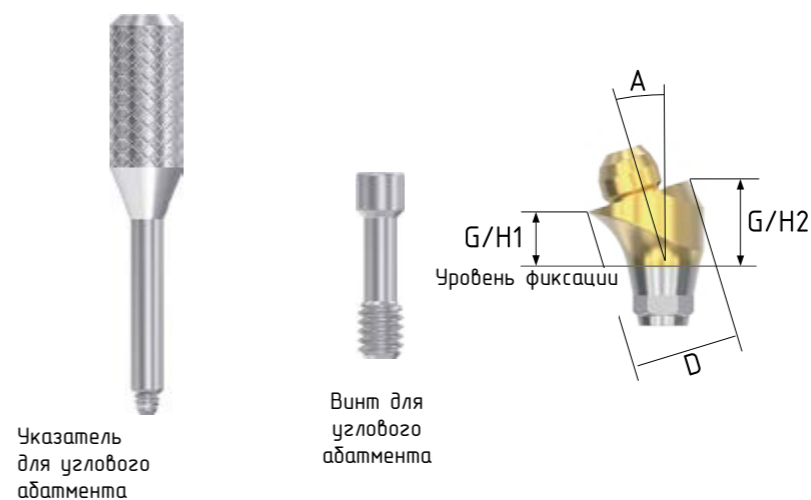

Эксклюзивный угловой винт абатмента
 Фиксация с шестигранной отверткой 1.27
 Угол зубного имплантата покрывает 108°
 Рекомендованная сила затяжки: Mini (20 Нсм), Regular (30 Нсм)
 Упаковка: Угловой абатмент Multi-unit+ угловой указатель + винт

D4.8	G/H2	3.0mm	4.0mm	5.0mm	4.0mm	5.0mm	6.0mm	
	G/H1	1.5mm	2.5mm	3.5mm	1.5mm	2.5mm	3.5mm	
	A	17°	17°	17°	30°	30°	30°	
	Code	G-A1715DER-S	G-A1725DER-S	G-A1735DER-S	G-A3015DER-S	G-A3025DER-S	G-A3035DER-S	G-ADERC

AS- Series (Astra Tech Osseospeed) Multi-screw ABT

Прямой абатмент Multi-unit

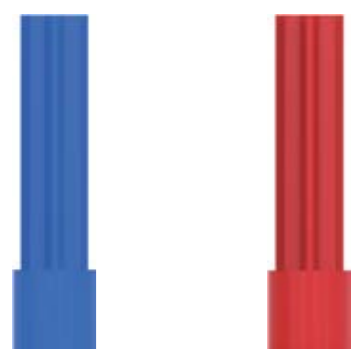

Прямой указатель Aqua Прямой указатель Lilac

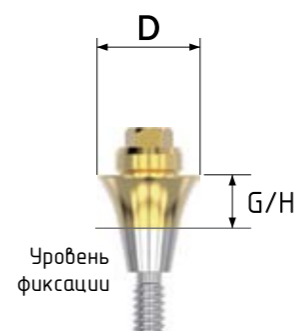

Зафиксируйте с помощью специального прямого указателя
Рекомендованная сила затяжки: 30 Нсм (код отвертки: G-DV)
Упаковка: Прямой абатмент Multi-unit + прямой указатель

	G/H	1.5mm	2.5mm	3.5mm	4.5mm	5.5mm
D 4.8 Aqua 3.5 / 4.0						
	Code	G-S15ASR-S	G-S25ASR-S	G-S35ASR-S	G-S45ASR-S	G-S55ASR-S

	G/H	1.5mm	2.5mm	3.5mm	4.5mm	5.5mm
D 4.8 Lilac 4.5 / 5.0						
	Code	G-S15ASW-S	G-S25ASW-S	G-S35ASW-S	G-S45ASW-S	G-S55ASW-S

Угловой абатмент Multi-unit



Указатель углового абатмента

Винт углового абатмента

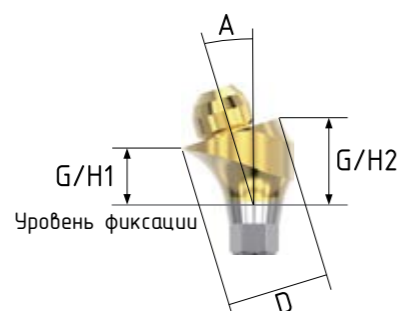

Эксклюзивный угловой винт абатмента
Фиксация шестигранной отверткой 1.27
Угол зубного имплантата покрывает 108°
Рекомендованная сила затяжки: 30 Нсм
Упаковка: Угловой абатмент Multi-unit + угловой указатель + винт

G/H2	3.0mm	4.0mm	5.0mm	4.0mm	5.0mm	6.0mm
G/H1	1.5mm	2.5mm	3.5mm	1.5mm	2.5mm	3.5mm
A	17°	17°	17°	30°	30°	30°

D 4.8 Aqua
3.5 / 4.0

							 G-AASRC
Code	G-A1715ASR-S	G-A1725ASR-S	G-A1735ASR-S	G-A3015ASR-S	G-A3025ASR-S	G-A3035ASR-S	

G/H2	3.0mm	4.0mm	5.0mm	4.0mm	5.0mm	6.0mm
G/H1	1.5mm	2.5mm	3.5mm	1.5mm	2.5mm	3.5mm
A	17°	17°	17°	30°	30°	30°

D 4.8 Lilac
4.5 / 5.0

							 G-AASWC
Code	G-A1715ASW-S	G-A1725ASW-S	G-A1735ASW-S	G-A3015ASW-S	G-A3025ASW-S	G-A3035ASW-S	

TSV- Series (Zimmer Tapered Screw-Vent) Multi-screw ABT

Прямой абатмент Multi-unit

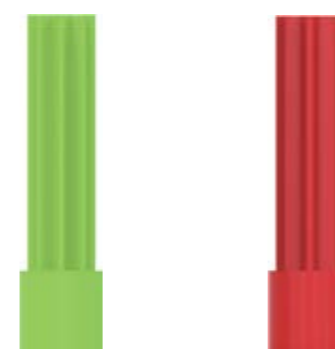

Прямой указатель 3.5 Прямой указатель 4.5

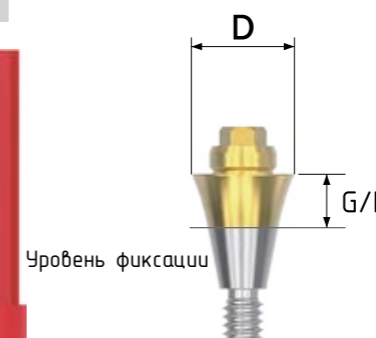

Зафиксируйте с помощью специального прямого указателя
Рекомендованная сила затяжки: 30 Нсм (код отвертки: G-DV)
Упаковка: Прямой абатмент Multi-unit + прямой указатель

	G/H	1.5mm	2.5mm	3.5mm	4.5mm	5.5mm
D 4.8 (3.5)						
	Code	G-S15TSV3-S	G-S25TSV3-S	G-S35TSV3-S	G-S45TSV3-S	G-S55TSV3-S

	G/H	1.5mm	2.5mm	3.5mm	4.5mm	5.5mm
D 4.8 (4.5)						
	Code	G-S15TSV4-S	G-S25TSV4-S	G-S35TSV4-S	G-S45TSV4-S	G-S55TSV4-S

Угловой абатмент Multi-unit



Указатель углового абатмента



Винт углового абатмента

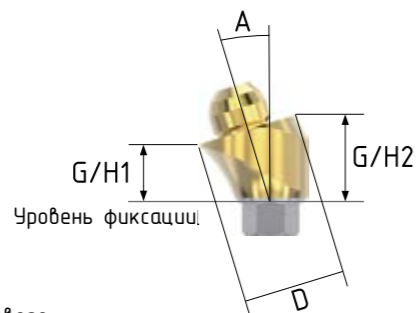

Эксклюзивный угловой винт абатмента
 Фиксация шестигранной отверткой 1.27
 Угол зубного имплантата покрывает 108°
 Рекомендованная сила затяжки: 3.5 (30 Нсм),
 4.5 (30 Нсм)
 Упаковка: Угловой абатмент Multi-unit+
 угловой указатель + винт

	G/H2	3.0mm	4.0mm	5.0mm	4.0mm	5.0mm	6.0mm	
	G/H1	1.5mm	2.5mm	3.5mm	1.5mm	2.5mm	3.5mm	
	A	17°	17°	17°	30°	30°	30°	
D 4.8 (3.5)								 G-ATSVC
	Code	G-A1715TSV3-S	G-A1725TSV3-S	G-A1735TSV3-S	G-A3015TSV3-S	G-A3025TSV3-S	G-A3035TSV3-S	
	G/H2	3.0mm	4.0mm	5.0mm	4.0mm	5.0mm	6.0mm	
	G/H1	1.5mm	2.5mm	3.5mm	1.5mm	2.5mm	3.5mm	
	A	17°	17°	17°	30°	30°	30°	
D 4.8 (4.5)								 G-ATSVC
	Code	G-A1715TSV4-S	G-A1725TSV4-S	G-A1735TSV4-S	G-A3015TSV4-S	G-A3025TSV4-S	G-A3035TSV4-S	

Комплектующие для Multi-unit

DT- Series (Dentium SuperLine) Multi-screw ABT
 AS- Series (Astra Tech Osseospeed) Multi-screw ABT
 TSV- Series (Zimmer Tapered Screw-Vent) Multi-screw ABT

Продукт	Заживляющий колпачок и Скандоду-Н	Скандоду-Т и трансфер для закрытой ложки	Скандоду-SC2	Трансфер для открытой ложки	3D Аналог (прямой)	3D Аналог (угловой 17°)	3D Аналог (угловой 30°)
Изображение Код							
Code	HC-G4840D	IP-G48TD	SC2-G48D	IP-G48PD	3D-G48S	3D-G4817A	3D-G4830A

Продукт	Временный цилиндр	Цилиндр LB (короткий)	Цилиндр LB (длинный)	Приливаемый цилиндр	Винт для цилиндра
Изображение Код					 1.27 Hex Driver 15 Ncm
Code	TA-G48D	LB2-G4840D	LB2-G4860D	G48D	MUTDC

AC - Series (Nobel Biocare Active) Multi-screw ABT

Прямой абатмент Multi-unit

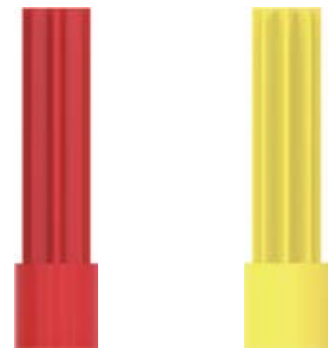

Прямой указатель NP Прямой указатель RP



Зафиксируйте с помощью специального прямого указателя
 Рекомендуемая сила затяжки: 30 Нсм (код отвертки: G-DV)
 Упаковка: Прямой абатмент Multi-unit + прямой указатель

	G/H	1.5mm	2.5mm	3.5mm	4.5mm	5.5mm
D 4.8 NP (3.5)						
	Code	G-S15ACN-S	G-S25ACN-S	G-S35ACN-S	G-S45ACN-S	G-S55ACN-S

	G/H	1.5mm	2.5mm	3.5mm	4.5mm	5.5mm
D 4.8 RP (4.3/5.0)						
	Code	G-S15ACR-S	G-S25ACR-S	G-S35ACR-S	G-S45ACR-S	G-S55ACR-S

Угловой абатмент Multi-unit



Указатель углового абатмента

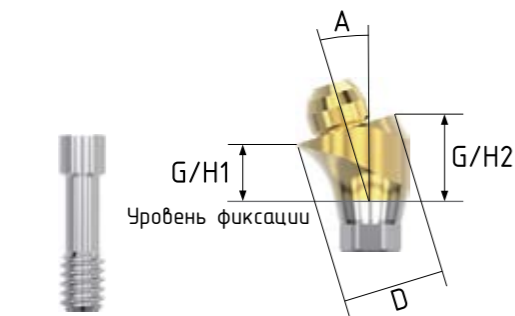

Винт углового абатмента

Эксклюзивный угловой винт абатмента
 Фиксация отверткой с универсальным захватом
 Угол зубного имплантата покрывает 108°
 Рекомендуемая сила затяжки: NP (35 Нсм), RP (35 Нсм)
 Упаковка: Угловой абатмент Multi-unit + угловой указатель + винт

	G/H2	3.0mm	4.0mm	5.0mm	4.0mm	5.0mm	6.0mm	
D 4.8 NP (3.5)	G/H1	1.5mm	2.5mm	3.5mm	1.5mm	2.5mm	3.5mm	
	A	17°	17°	17°	30°	30°	30°	
	Code	G-A1715ACN-S	G-A1725ACN-S	G-A1735ACN-S	G-A3015ACN-S	G-A3025ACN-S	G-A3035ACN-S	
D 4.8 RP (4.3/5.0)	G/H2	3.0mm	4.0mm	5.0mm	4.0mm	5.0mm	6.0mm	
	G/H1	1.5mm	2.5mm	3.5mm	1.5mm	2.5mm	3.5mm	
	A	17°	17°	17°	30°	30°	30°	
	Code	G-A1715ACR-S	G-A1725ACR-S	G-A1735ACR-S	G-A3015ACR-S	G-A3025ACR-S	G-A3035ACR-S	G-AACRC

Комплектующие для Multi-unit







AC - Series (Nobel Biocare Active) Multi-screw ABT

Продукт	Заживляющий колпачок и Скандоду-Н	Скандоду-Т и трансфер для закрытой ложки	Скандоду-SC2	Трансфер для открытой ложки	3D Аналог (прямой)	3D Аналог (угловой 17°)	3D Аналог (угловой 30°)
Изображение Код							
Code	HC-G4840N	IP-G48TN	SC2-G48N	IP-G48PN	3D-G48S	3D-G4817A	3D-G4830A

Продукт	Временный цилиндр	Цилиндр LB (короткий)	Цилиндр LB (длинный)	Приливаемый цилиндр	Винт для цилиндра
Изображение Код					
Code	TA-G48N	LB2-G4840N	LB2-G4860N	G48N	MUTNC

Инструменты для абатментов Multi-unit

Прямая отвертка Гео (для угловых абатментов Multi-unit)

OSS - Series(Multi-screw Angled)	DT - Series(Multi-screw Angled) AS - Series(Multi-screw Angled) TSV - Series(Multi-screw Angled)	AC - Series(Multi-screw Angled)
1.2 Hex Square -regular 13mm	1.27 Hex Square -regular 13mm	unigrip Square -regular 13mm
 SSD3IR	 SSDATR	 SSDNBR
1.2 Hex Square -Long 20mm	1.27 Hex Square -Long 20mm	unigrip Square -Long 20mm
 SSD3IL	 SSDATL	 SSDNBL

Ручка (короткая, клиническая)



Прямая отвертка Multi-unit



Ключ динамометрический



Двухнаправленная регулировка
крутящего момента
Применимо для квадратного
и круглого типов



ООО «Медаско»
192019 Санкт-Петербург ул. Седова, 11а
тел: +7 (812) 927-83-87
тел: +7 (981) 247-83-87
www.medasco.ru
spb@medasco.ru
medasco@mail.ru



Сибирь / Дальний Восток
г. Новосибирск ул. Королева, 17А, офис 312
Евгений Кушвид
тел: +7 (983) 0036974
ekushvid@inbox.ru
Анастасия Кушвид
тел: +7 (983) 3232852
geostom@inbox.ru



BEGOmarket
г. Нальчик
ул. Шортанова 32
тел: +7964 007 888 7
info@begomarket.ru
Inst: bego_market



ООО «ФАМИЛИА»
Юр. и факт. адрес:
420095, Республика Татарстан
г. Казань, ул. Восстания, д. 100, корп. 177
тел/факс: (843) 265-49-46,
212-56-12, 212-55-25
WhatsApp 89518904244
oofamilia@mail.ru
www.familia.doc.ru



BEGOmarket - ООО «ПРОФИ»
г. Махачкала
ул. Аскерханова 1 В
тел: +7988 77 44 111
+7928 521 01 00
info@begomarket.ru
amdelfa@me.com
Inst: bego.pro



BEGOmarket
г. Нальчик
ул. Шортанова 32
тел: +7964 007 888 7
info@begomarket.ru
Inst: bego_market



(주) 지오메디
경기도 의왕시 이마로 40 (포일동, 인덕원(벨리) D동 702~704, 709~1호)
Tel : 02-588-2871 / Fax : 02-6280-2849
info@geomedi.co.kr www.geomedi.com
GeoMedi Co., Ltd.
#709-1, 704-702 Unit D, Indeokwon IT Valley, 40, Imi-ro, Uiwang-si,
Gyeonggi-do, Korea
Tel : 82-2-588-2871 Fax : 82-2-6280-2849
info@geomedi.co.kr www.geomedi.com

Made in Korea